

UZUPEŁNIA ZESPÓŁ NADZORUJĄCY

KOD UCZNI

--	--	--

PESEL

--	--	--	--	--	--	--	--	--	--	--	--

*miejsce
na naklejkę*

SPRAWDZIAN W KLASIE SZÓSTEJ SZKOŁY PODSTAWOWEJ

CZEŚĆ 2. JĘZYK ROSYJSKI

**UZUPEŁNIA ZESPÓŁ
NADZORUJĄCY**

Uprawnienia ucznia
do nieprzenoszenia
zaznaczeń na kartę

Instrukcja dla ucznia

1. Sprawdź, czy na kolejno ponumerowanych 15 stronach jest wydrukowanych **16 zadań**. Ewentualny brak stron lub inne usterki zgłoś nauczycielowi.
2. Czytaj uważnie wszystkie teksty i zadania.
3. Teksty do zadań od 1. do 10. zostaną odtworzone z płyty CD.
4. Wszystkie zadania rozwiąż długopisem lub piórem.
5. Wykonuj zadania zgodnie z poleceniami.
6. W każdym zadaniu jest tylko jedna poprawna odpowiedź.

W niektórych zadaniach musisz wpisać znak **X** w kratkę obok poprawnej odpowiedzi, np.

A. B. C.

W innych zadaniach musisz wpisać w kratkę odpowiednią literę, np.

1.

7. Jeśli się pomylisz, otocz kratkę z błędną odpowiedzią kółkiem i podaj inną odpowiedź, np.

A. B. C.

albo

1. E

**1 KWIETNIA
2015**

**Godzina rozpoczęcia:
11:45**

**Czas pracy:
do 70 minut**

Powodzenia!



SR-8-152

Zadanie 1. (0–4)

Usłyszysz dwukrotnie jedno zdanie o każdym obrazku. Zdecyduj, czy zdanie jest zgodne z obrazkiem (TAK albo NIE). Wpisz znak X w odpowiednią kratkę.

Obrazek 1.

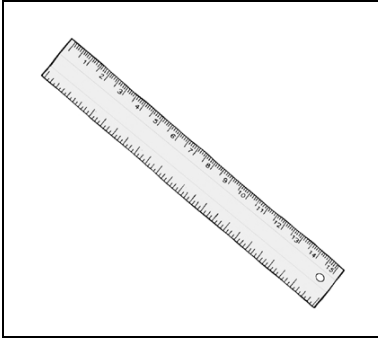

TAK

NIE

Obrazek 2.



TAK

NIE

Obrazek 3.



TAK

NIE

Obrazek 4.

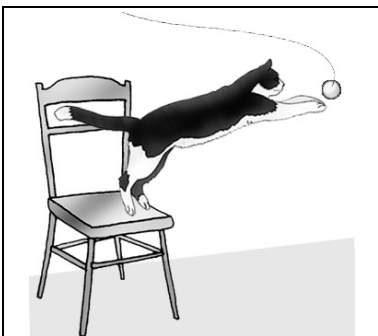

TAK

NIE

Zadanie 2. (0–4)

Usłyszysz dwukrotnie cztery dialogi. Połącz każdy dialog z jednym obrazkiem (A–D). Wpisz odpowiednią literę w każdą kratkę (1.–4.).

A.

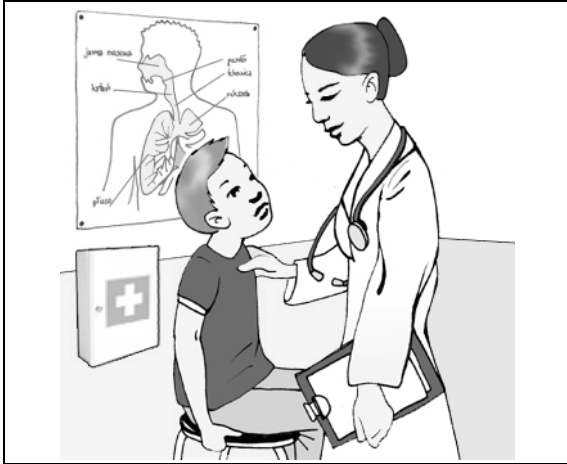

B.



C.



D.



1.

2.

3.

4.

Zadanie 3. (0–1)

Usłyszysz dwukrotnie wypowiedź chłopca. Zaznacz, o kim on mówi. Wpisz znak X w kratkę A albo B.



A.



B.

Zadanie 4. (0–1)

Usłyszysz dwukrotnie rozmowę Ani i Pawła. Zaznacz, dokąd pójdzie Paweł. Wpisz znak X w kratkę A albo B.



A.

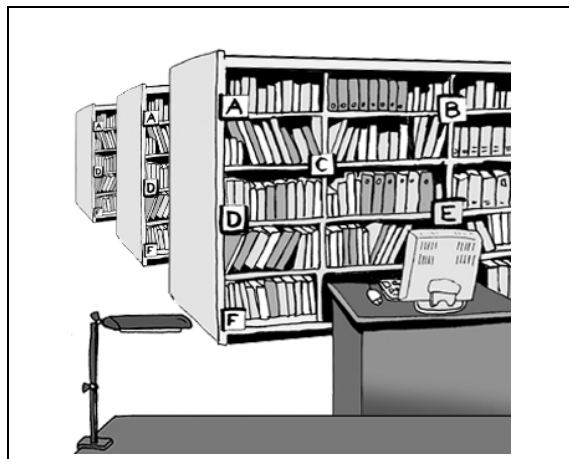

B.

Zadanie 5. (0–1)

Usłyszysz dwukrotnie wypowiedź chłopca. Zaznacz, gdzie chłopiec gra w piłkę z przyjaciółmi. Wpisz znak X w kratkę A albo B.

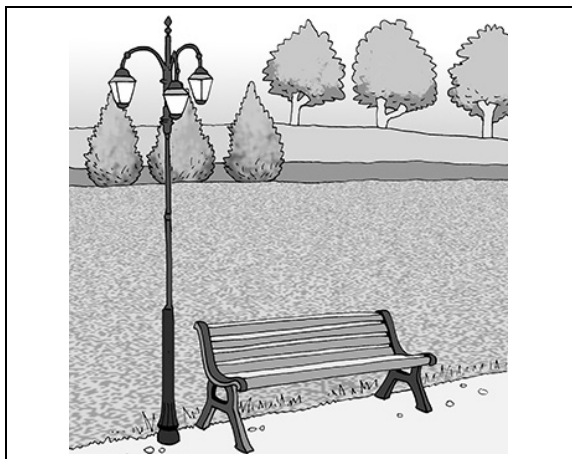

A.

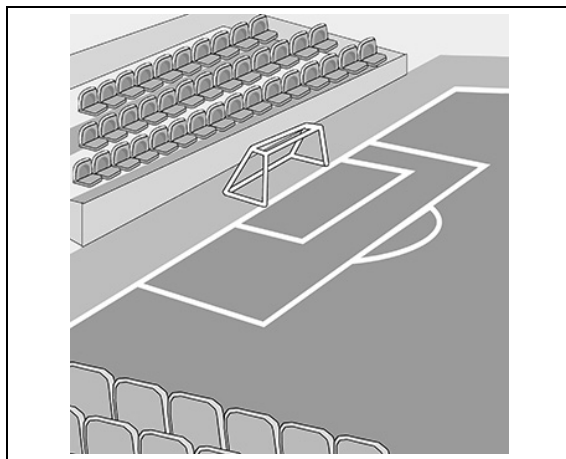

B.

Zadanie 6. (0–1)

Usłyszysz dwukrotnie wypowiedź dziewczynki o jej bracie Wiktorze. Zaznacz, która osoba to Wiktor. Wpisz znak X w kratkę A albo B.

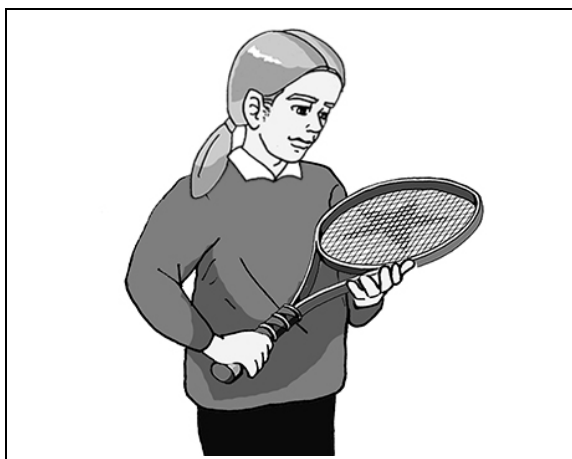

A.



B.

Zadanie 7. (0–1)

Kolega z Rosji pyta, gdzie mieszkasz. Co odpowiesz? Usłyszysz dwukrotnie dwie odpowiedzi (A i B). Wpisz znak X w kratkę A albo B.

A.

B.

Zadanie 8. (0–1)

Chcesz zapytać kolegę z Rosji, która jest godzina. Co powiesz? Usłyszysz dwukrotnie dwie wypowiedzi (A i B). Wpisz znak X w kratkę A albo B.

A.

B.

Zadanie 9. (0–1)

Koleżanka z Rosji zaprasza Cię do siebie. Co powiesz? Usłyszysz dwukrotnie dwie wypowiedzi (A i B). Wpisz znak X w kratkę A albo B.

A.

B.

Zadanie 10. (0–1)

Chcesz kupić bilety do kina. Co powiesz? Usłyszysz dwukrotnie dwie wypowiedzi (A i B). Wpisz znak X w kratkę A albo B.

A.

B.

Zadanie 11. (0–4)

Dopasuj do każdego obrazka właściwą wypowiedź (A–D). Wpisz odpowiednią literę w każdą kratkę (1.–4.).

- A. С днём рождения, мама!
- B. Кого сегодня нет в классе?
- C. Этот поезд идёт в Москву?
- D. Мне нравится этот костюм.

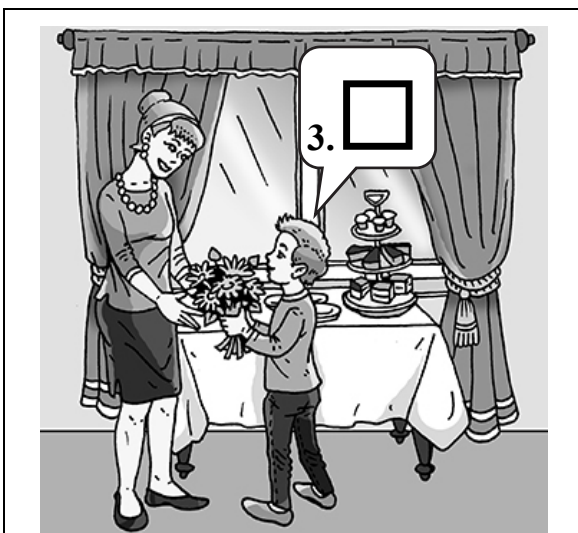

Zadanie 12. (0–5)

Co przedstawiają rysunki? Wpisz odpowiednią literę (A–E) w każdą kratkę (1.–5.).

A. дерево	B. дом	C. слон	D. стул	E. сыр
-----------	--------	---------	---------	--------

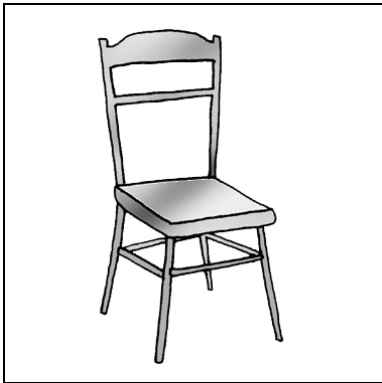

1.

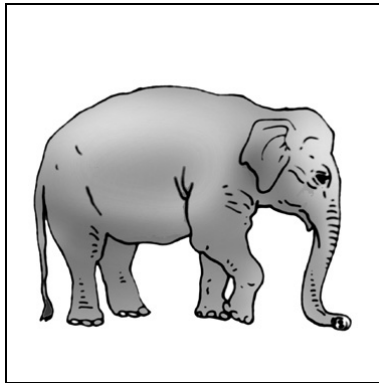

2.



3.

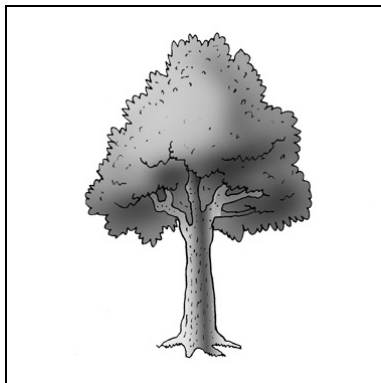

4.

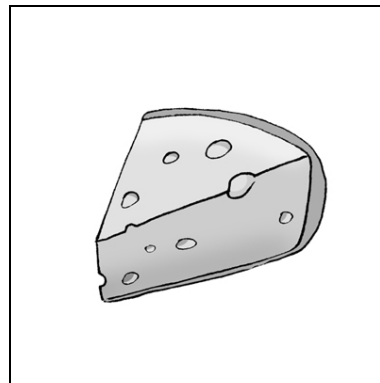

5.

Zadanie 13. (0–5)

Zdecyduj, czy każde zdanie (1.–5.) jest zgodne z obrazkiem (TAK albo NIE). Wpisz znak X w odpowiednią kratkę.

1. Учитель пишет на доске.



TAK

NIE

2. У девушки чёрные волосы.



TAK

NIE

3. На столе стоит лампа.

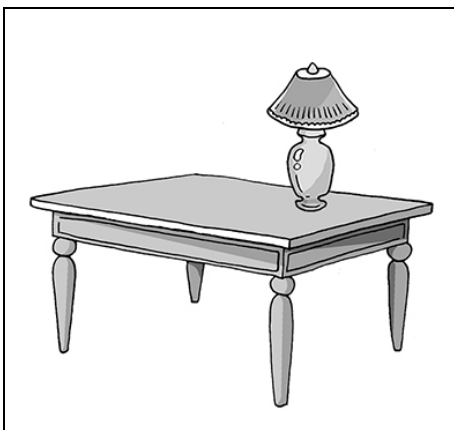

TAK

NIE

4. Мальчик едет на велосипеде.



ТАК

НІЕ

5. Это полицейский.



ТАК

НІЕ

Zadanie 14. (0–3)

Gdzie przeczytasz te teksty? Wpisz odpowiednią literę (A–C) w każdą kratkę (1.–3.).

1.

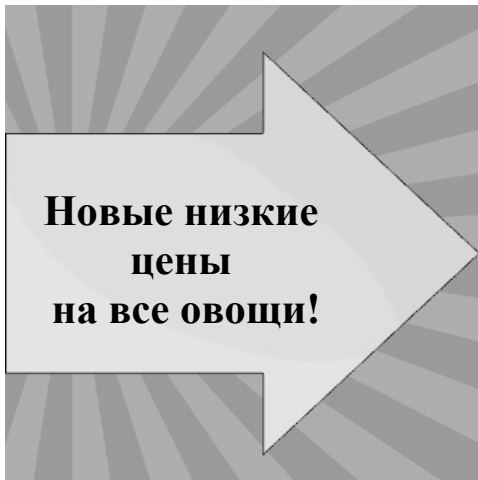

2.



3.

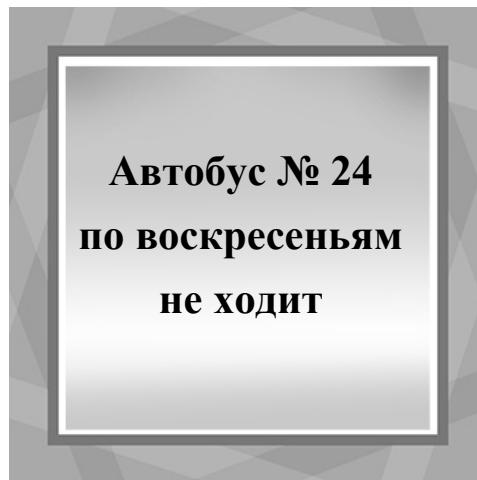

- A. w kinie
- B. w sklepie
- C. na przystanku

Zadanie 15. (0–4)

Прeczyтай тексты. Зdecyduj, czy każde zdanie (1.–4.) jest zgodne z treścią tekstu (ТАК albo NIE). Wpisz znak X w odpowiednią kratkę.

Новое письмо	
От кого:	Лена
Кому:	Аня
Тема:	Привет!
Привет, Аня! У меня есть кот Василий. Он большой и чёрный. Он тебе понравится! Лена	

1. Lena pisze o swoim kocie.

ТАК

NIE



2. Igor ma bilety na mecz.

ТАК

NIE

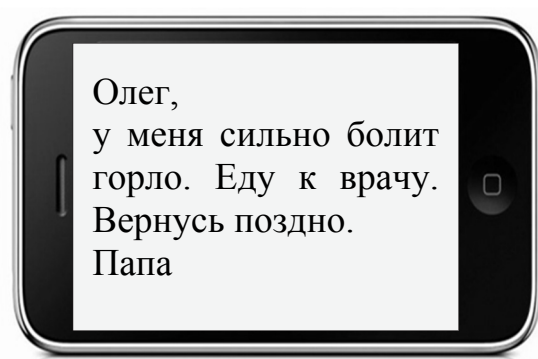

3. Tata Olega źle się czuje.

ТАК

NIE

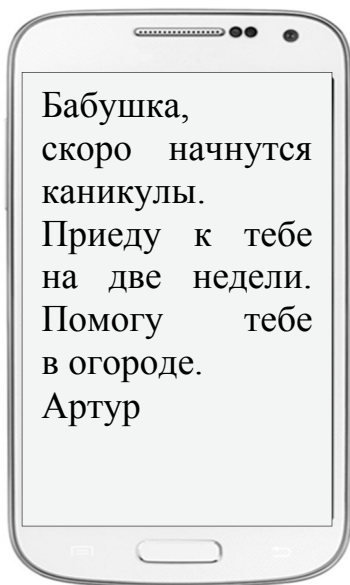

**4. Artur zamierza odwiedzić
babcię.**

TAK

NIE

Zadanie 16. (0–3)

Прeczyтай текст. Выбери правильную ответ. Впиши знак X в kratkę obok odpowiedzi A albo B.

Мама,
уроки сделал, с собакой погулял. Сейчас иду в бассейн. Буду дома к ужину. Папа Адама привезёт меня на машине. Купи мне, пожалуйста, яблочный сок. Возьму его с собой завтра в школу – мы всем классом едем на автобусную экскурсию.
До вечера.
Пётр

1. Dokąd teraz idzie Piotr?

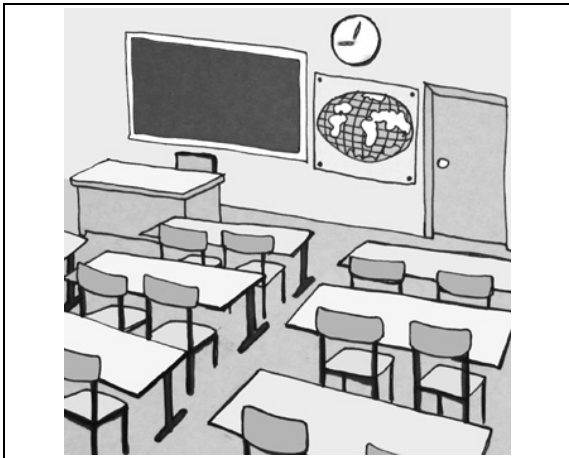

A.

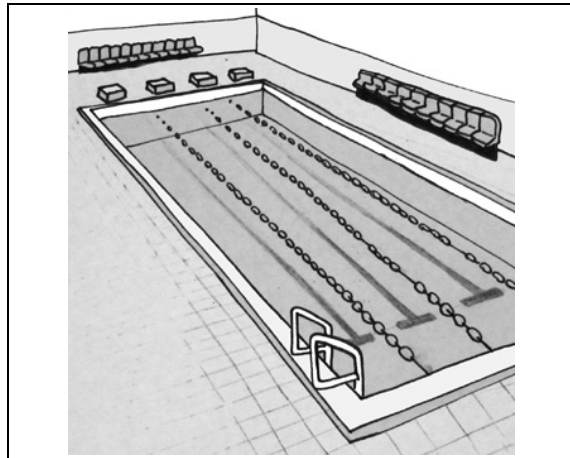

B.

Цiąг dalszy zadania 16. znajduje się na następnej stronie.

2. Czym Piotr wróci do domu?

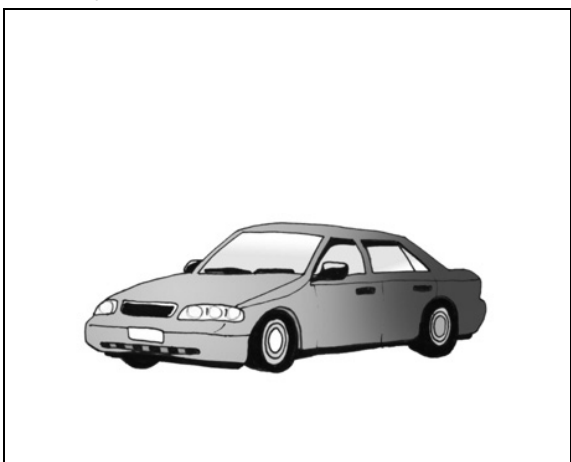

A.

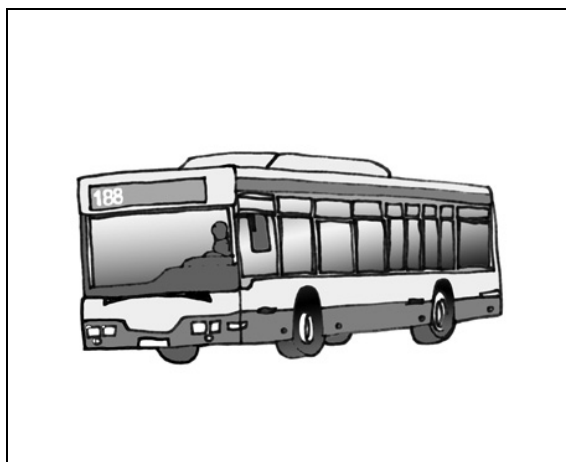

B.

3. Co mama ma kupić dla Piotra na jutro?

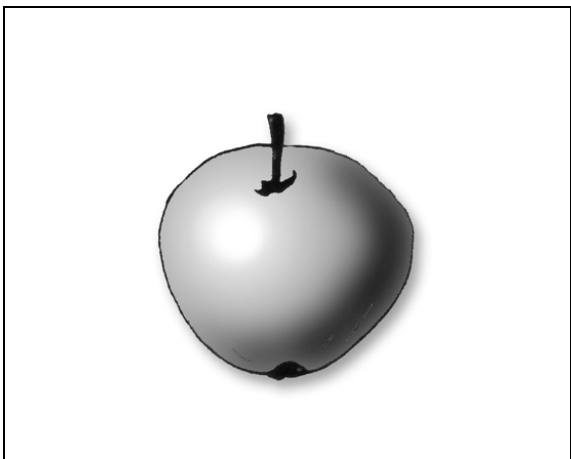

A.

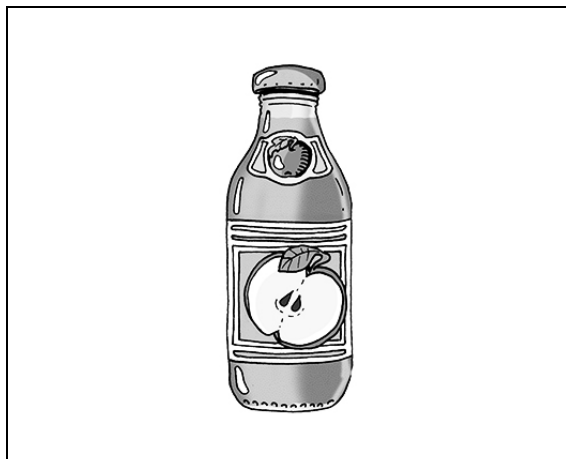

B.

